

FURNITURE  
DESIGN

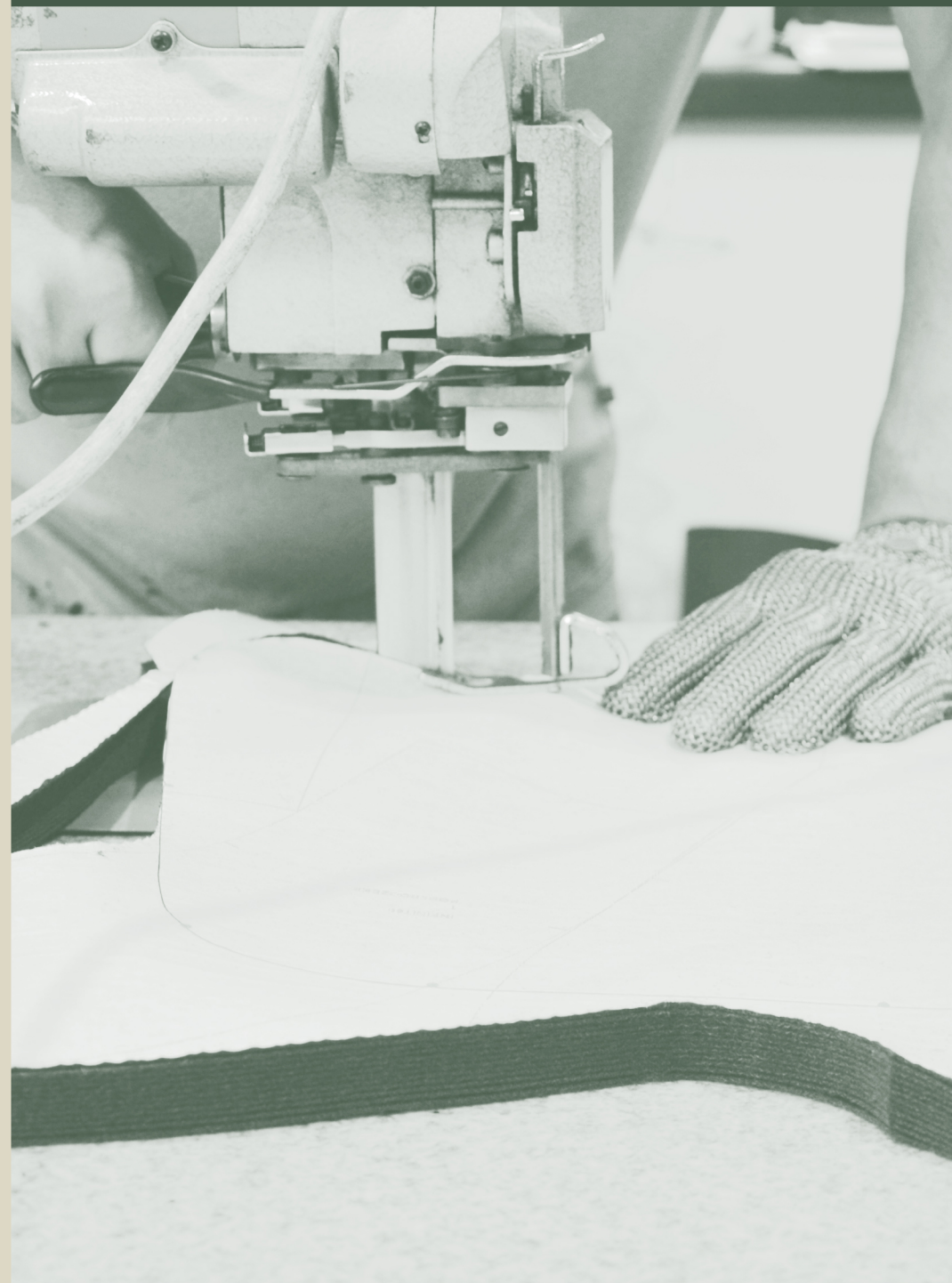

**“GŁÓWNE INSPIRACJE  
NAPĘDZAJĄCE NAS DO  
TWORZENIA NOWYCH  
PRODUKTÓW CZERPIEMY  
Z OBSERWACJI LUDZI I ICH  
CODZIENNEGO ŻYCIA.”**

**“THE INSPIRATIONS  
DRIVING US TO CREATE  
NEW PRODUCTS DERIVE  
FROM THE OBSERVATION  
OF PEOPLE AND THEIR  
DAILY LIFE.”**





# TREŚĆ

## **O NAS 10-11**

### **SIEDZISKA:**

ANDU 12-15

NEW YOLK 16-21

ARCHE LOUNGE 22-25

ARCHE OFFICE 26-27

FRANK 28-33

FRANKLIN 34-37

HIPPO 38-41

TUK 42-45

TUK HOKER 46-49

### **OŚWIETLENIE:**

VALO 50-51

VALO JR. 52-53

VALO PENDANT 54-55

### **STOŁY:**

HOOD 56-59

HOOD CONFERENCE 60-61

### **POZOSTAŁE:**

TORNI 62-65

PILO 66-69

# CONTENTS

## ABOUT US 10-11

### SEATS:

ANDU 12-15

NEW YOLK 16-21

ARCHE LOUNGE 22-25

ARCHE OFFICE 26-27

FRANK 28-33

FRANKLIN 34-37

HIPPO 38-41

TUK 42-45

TUK BAR STOOL 46-49

### LIGHTING:

VALO 50-51

VALO JR. 52-53

VALO PENDANT 54-55

### TABLES:

HOOD 56-59

HOOD CONFERENCE 60-61

### OTHER:

TORNI 62-65

PILO 66-69

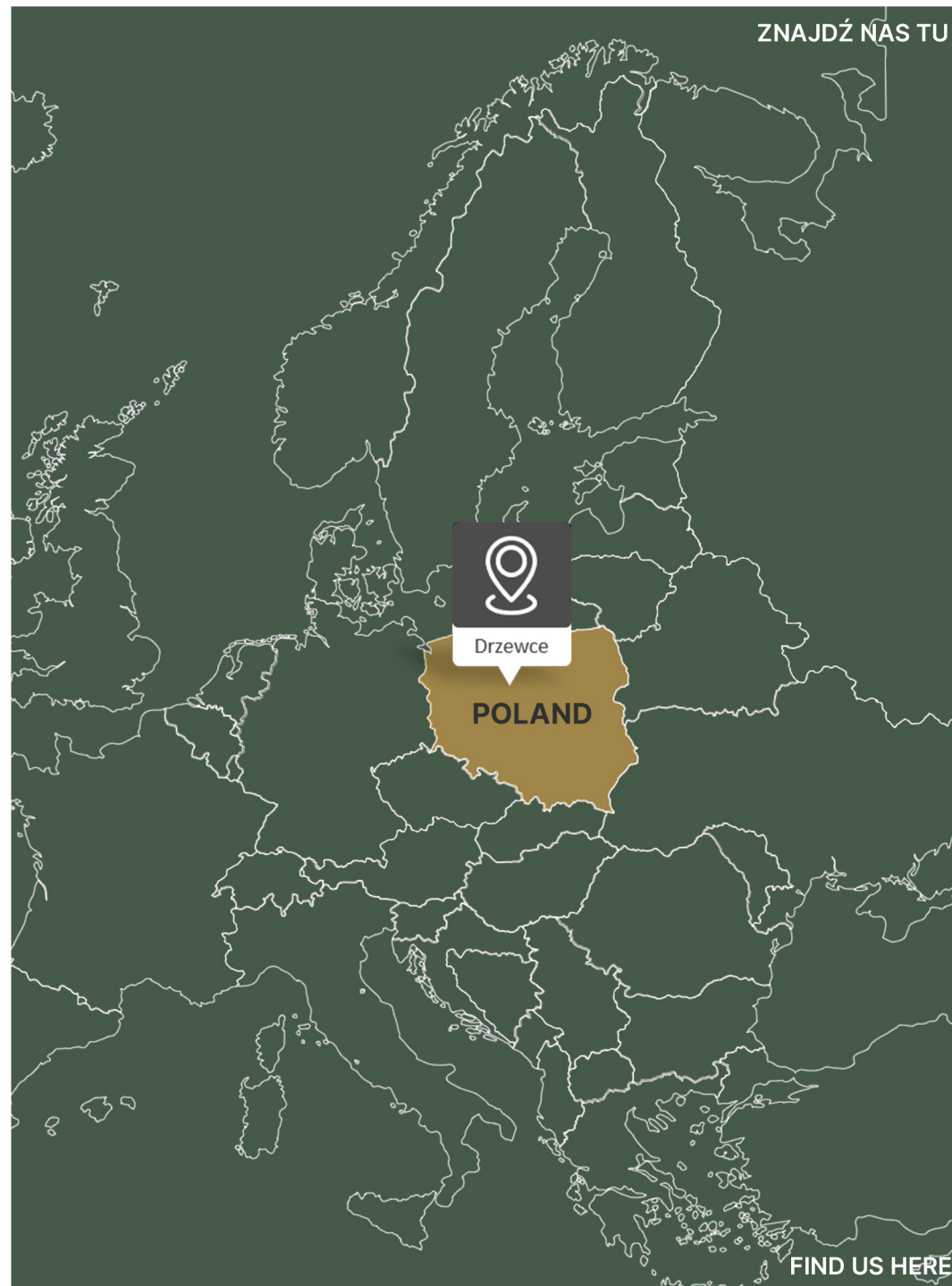

**TFORY TO WYROBY ZAPROJEKTOWANE Z MYŚLĄ O TOBIE. NA KAŻDYM ETAPIE PROJEKTOWANIA STARAMY SIĘ ODPOWIEDZIEĆ NA PYTANIE W JAKI SPOSÓB UŁATWIĆ TWOJE ŻYCIE I SPRAWIĆ BY BYŁO TROCHĘ WYGODNIEJSZE.**

Jesteśmy firmą, która pomysły i inspiracje czerpie z codzienności - życia, doświadczeń, a także obserwacji świata, który nas otacza. Staramy się w swoich meblach ukazać piękno, jakie drzemie w rzeczywistości. TFORY to polski producent mebli najwyższej jakości. Są w pełni oryginalne i projektowane w taki sposób, aby ułatwić Ci życie oraz sprawić, by było znacznie wygodniejsze. Nasze produkty to jednak coś więcej – są wynikiem pasji i ciężkiej pracy.

Na wielu płaszczyznach opieramy się na tradycji jednak podchodzimy do niej na własnych zasadach. Naszymi meblami staramy się prowokować ich użytkowników do działania i kreatywnego myślenia. Tworzymy produkty proste, dające wiele możliwości, ale to od ciebie zależy w jaki sposób będziesz z nich korzystał.

**TFORY ARE PRODUCTS DESIGNED WITH YOU IN MIND. AT EACH STAGE OF DESIGN, WE TRY TO ANSWER THE QUESTION HOW TO MAKE YOUR LIFE EASIER AND MAKE IT A BIT MORE CONVENIENT.**

The inspirations driving us to create new products derive from the observation of people and their daily life. TFORY are products designed with you in mind. At each stage of design, we aim to make your life easier and make it a trifle more comfortable.

During the implementation of the product, we supervise every stage of its creation, from the design to the final product. Our furniture is the result of passion and knowledge gained over the years. Appropriate technical facilities allow us to implement difficult projects that pose new challenges for us both design and technology.





# ANDU

**must  
have**  
SELECTED BY ŁÓDŹ DESIGN FESTIVAL 2021

**MARKA TORY  
WYRÓŻNIONA PRZEZ  
ŁÓDŹ DESIGN FESTIVAL**

wymiary:  
gł. 70cm  
dł. 68cm  
wys. 70cm

**PL**

Fotel Andu został zaprojektowany z myślą zarówno o przestrzeni domowej jak i biurowej. Występuje on w wielu wariantach wykończeniowych. Wersja o przeznaczeniu domowym występuje na stelażu drewnianym, natomiast wersja kontraktowa na metalowej, obrotowej podstawie. Ponadto w zależności od potrzeb fotel może być wyposażony w dodatkowe poduszki, które poza poprawą komfortu nadają mu oryginalny charakter. Tym samym zmieniając kolorystykę czy rodzaj tkaniny możemy odkrywać nowe, niepowtarzalne odsłony mebla, dopasowując go do wnętrza w którym żyjemy.

# THE TFORY BRAND AWARDED BY THE ŁÓDŹ DESIGN FESTIVAL



dimensions:  
d: 70cm  
l: 68cm  
h: 70cm

## EN

The Andu armchair has been designed for home and office space. It is available in many finishing variants. The home version is based on a wooden frame, and the contract version on a metal, rotating basis. In addition, depending on your needs, the chair can be equipped with additional cushions, which improves the comfort and gives it an original character. By changing the color or type of fabric, we can discover new, unique views of the furniture, matching it to the interior in which we live.





# NEW YOLK

wymiary:  
gf. 77cm  
dł. 82cm  
wys.74-90cm

## PL

Jest to druga generacja krzesła YOLK o zmienionej, lżejszej konstrukcji, lecz nawiązującej do poprzednika formy. Krzesło jest dedykowane do sal konferencyjnych i biur o charakterze domowym. Obrotowy kubełek jest w całości tapicerowany, natomiast podstawa krzesła występuje w wersji na stopkach i na kółkach.



dimensions:  
d: 77cm  
l: 82cm  
h: 74-90cm

## EN

This is the second generation of the YOLK chair with a changed, lighter structure, but referring to its predecessor form. The chair is dedicated to conference rooms and home offices. The swivel bucket is fully upholstered, while the base of the chair is available with feet and wheels.





# ARCHE LOUNGE

wymiary:  
gł. 85cm  
dł. 70cm  
wys.87cm

## PL

Niepowtarzalny komfort idący w parze z niedużym gabarytem mebla jest zdecydowanie jego największą zaletą. Miękkie poduszki zostały uzupełnione o dębowe podłokietniki oraz aluminiową, obrotową podstawę.

dimensions:  
d: 85cm  
l: 70cm  
h: 87cm

## EN

The unique comfort that goes hand in hand with the small size of the furniture is definitely its greatest advantage. Soft cushions have been supplemented with oak armrests and an aluminum swivel base.

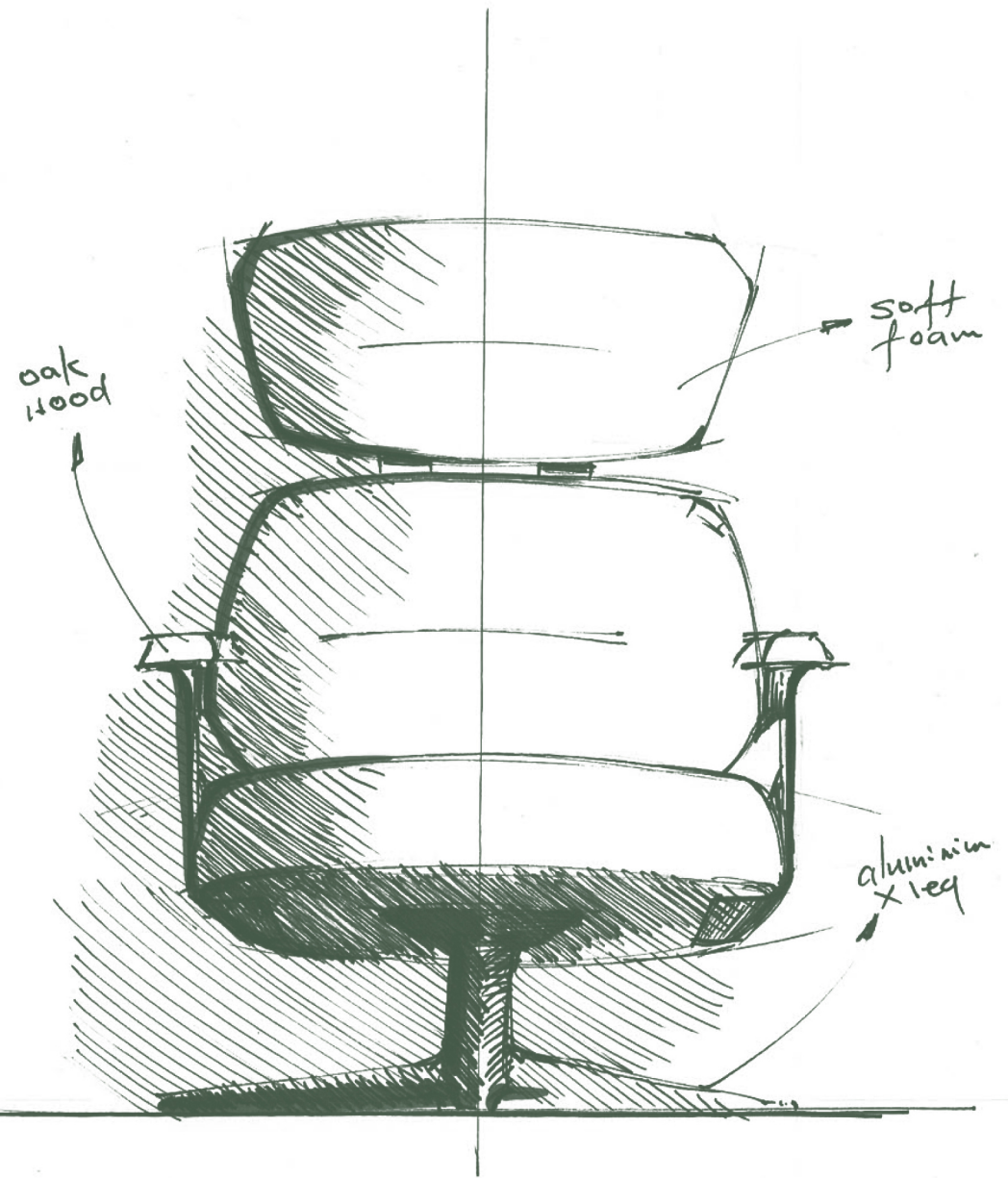
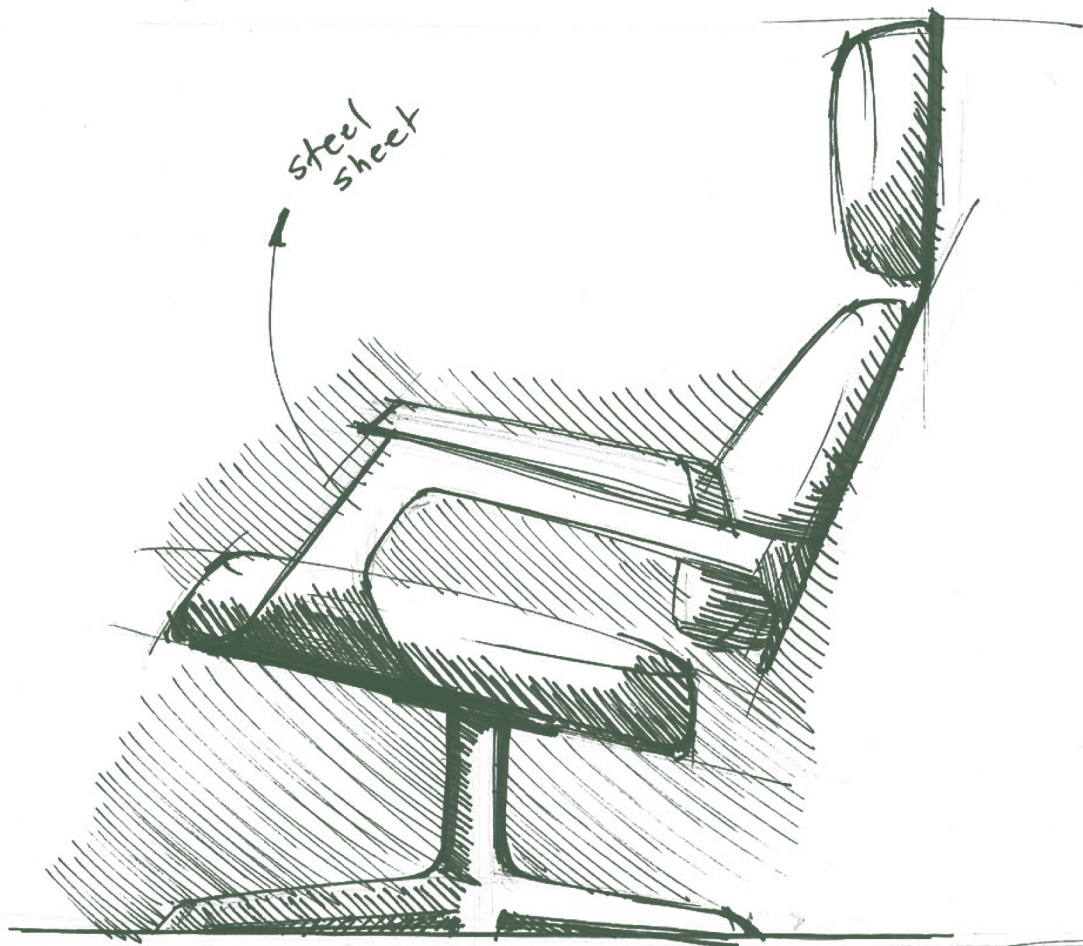



# ARCHE OFFICE

wymiary:  
gł. 70cm  
dł. 65cm  
wys. 80cm

## PL

Krzesełko dedykowane do biur i sal konferencyjnych. Dynamiczna forma nawiązująca do typowych mebli kontraktowych została tutaj uzupełniona o dębowe podłokietniki i miękkie elementy tapicerowane, które sprawiają, że mebel ten znajdzie swoje miejsce również w domowych gabinetach.

dimensions:  
d: 70cm  
l: 65cm  
h: 80cm

## EN

A chair dedicated to offices and conference rooms. A dynamic form referring to typical contract furniture has been supplemented here with oak armrests and soft upholstered elements, which make this piece of furniture also suitable for home offices.



# FRANK

wymiary:  
gł. 90cm  
dł. 70cm  
wys.70cm

wymiary:  
gł. 90cm  
dł. 175cm  
wys.70cm

## PL

Frank to zestaw tapicerowanych mebli wypoczynkowych stworzonych z myślą o przestrzeniach publicznych jak i prywatnych. Przesuwne oparcie umożliwia użytkownikowi tworzenie wielu konfiguracji.

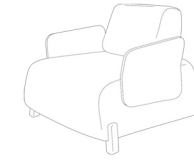
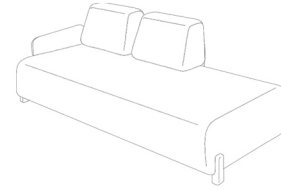
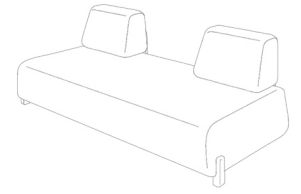
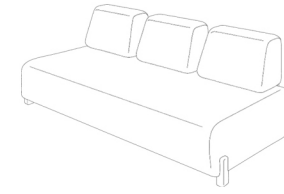
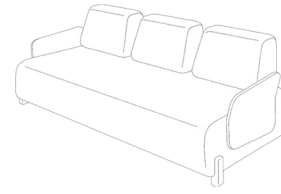

dimensions:  
d: 90cm  
l: 70cm  
h: 70cm

dimensions:  
d: 90cm  
l: 175cm  
h: 70cm

## EN

Frank is a set of upholstered lounge furniture created for both public and private spaces. The backrest sliding feature allows the user to create multiple configurations.







# FRANKLIN

wymiary:  
gł. 55cm  
dł. 87cm  
wys. 48cm

## PL

Inspiracją do powstania mebla był powszechnie obecny, choć często odbierany jako nietaktowny, nawyk stawiania nóg na stole. Rzeczywiście w towarzystwie może być to odebrane jako niegrzeczne ale kto w swoim własnym zaciszu domowym nie lubi wyciągnąć nóg przed siebie i trochę się zrelaksować? Stolik Franklin daje nam taką możliwość dzięki połączeniu funkcji stolika kawowego z miękkim, tapicerowanym podnóżkiem, który może również pełnić funkcję siedziska nie zajmując dodatkowego miejsca w salonie. Dzięki temu mebel ten świetnie sprawdza się w małych mieszkaniach, w których zależy nam na zaoszczędzeniu wolnej przestrzeni. Puf występuje w wersji standardowej oraz z praktycznym schowkiem.



# PUT YOUR FEET ON TABLE!

dimensions:

d: 55cm

l: 87cm

h: 48cm

## EN

The inspiration for the creating Franklin Table was a widely present, though often perceived as tactless, habit of putting legs on the table. Indeed, in the company it can be perceived as impolite but who in his own home does not like to pull his legs out and relax a bit? Franklin table gives us that opportunity thanks to the combination of the coffee table function with a soft, upholstered footrest, which can also serve as a seat without taking up additional space in the living room. The pouffe comes in a standard version and with a storage compartment inside.



# HIPPO

wymiary:  
gł. 82cm  
dł. 100cm  
wys.40cm

wymiary:  
gł. 48cm  
dł. 65cm  
wys.40cm

## PL

Mebel został zaprojektowany tak, aby mógł zostać wykorzystany na wiele różnych sposobów. Dzięki dostępnym dwóm wysokościami stolika sprawdzi się jako podnózek, stolik kawowy ale również jako siedzisko z bocznym stolikiem, które świetnie odnajdzie się we wnętrzach publicznych takich jak biblioteki, hole, lotniska czy lobby hotelowe. Zarówno tapicerowany puf jak i blat dostępny jest w wielu wariantach kolorystycznych i wykończeniowych.



dimensions:  
d: 82cm  
l: 100cm  
h: 70cm

dimensions:  
d: 70cm  
l: 68cm  
h: 70cm

## EN

The Andu armchair has been designed for home and office space. It is available in many finishing variants. The home version is based on a wooden frame, and the contract version on a metal, rotating basis. In addition, depending on your needs, the chair can be equipped with additional cushions, which improves the comfort and gives it an original character. By changing the color or type of fabric, we can discover new, unique views of the furniture, matching it to the interior in which we live.

# TUK



wymiary:  
gł. 60cm  
dł. 53cm  
wys.84cm

## PL

Krzesło zbudowane jest z trzech podstawowych elementów – metalowego stelaża, sklejkowej formatki oparcia oraz filcowego pokrowca dostępnego w kilku wersjach kolorystycznych. Ciekawe zestawienie materiałów nadaje mu oryginalnego charakteru i wyrazistości. Dostępne są dwa warianty – na kółkach oraz na stopkach.



dimensions:  
d: 60cm  
l: 53cm  
h: 84cm

#### EN

The chair is made of three basic elements - a metal frame, a plywood backrest, and a felt cover available in various color options. An interesting combination of materials gives it its original character and clarity. There are two variants - on wheels and on feet.

# TUK

## hoker



wymiary:  
gł. 44cm  
dł. 45cm  
wys.90cm

### PL

Stołek barowy TUK zbudowany jest z 3 podstawowych elementów - metalowego stelaża, sklejki oraz filcowego pokrowca dostępnego w wielu kolorach. Ciekawe zestawienie materiałowe nadaje mu oryginalnego charakteru i wyrazistości.



# bar stool



dimensions:  
d: 44cm  
l: 45cm  
h: 90cm

## EN

The bar stool is made of three basic elements - a metal frame, a plywood backrest, and a felt cover available in few colours. An interesting combination of materials gives it its original character and clarity.



# VALO

wymiary:  
gł. 50cm  
dł. 67cm  
wys.142cm

## PL

Valo to funkcjonalna lampa podłogowa z możliwością zmiany kierunku światła. Dzięki zastosowaniu materiałów takich jak drewno dębowe i malowana proszkowo stal, podkreśli ona charakter nowoczesnych wnętrz. Lampa dostępna w wielu kolorach.

dimensions:  
d: 50cm  
l: 67cm  
h: 142cm

## EN

Valo is a functional floor lamp with the ability to change the direction of light. Materials such as oak wood and powder-coated steel will emphasize the character of modern interiors. The lamp is available in many colors.



# VALO JR.

wymiary:  
gł. 11cm  
dł. 23cm  
wys. 22,5cm

## PL

Valo Jr. to prosta lampka biurkowa z możliwością zmiany kąta nachylenia. W całości została wykonana z jednego kawałka blachy stalowej co nadaje jej niepowtarzalnego charakteru. Dzięki temu, że składa się ona z jednorodnych materiałowo elementów, wpisuje się w model gospodarki cyrkularnej i w łatwy sposób może zostać poddana recyklingowi.

dimensions:  
d: 11cm  
l: 21cm  
h: 22,5cm

## EN

Valo Jr. is a simple desk lamp with the possibility of changing the angle of inclination. It is entirely made of one piece of steel sheet, which gives it a unique character. Due to the fact that it consists of components homogeneous in terms of material, it fits into the circular economy model and can be easily recycled.



# VALO

## pendant

wymiary:  
gł. 13cm  
dł. 102cm  
wys. 14cm

### PL

Uzupełnieniem kolekcji opraw oświetleniowych VALO jest lampa sufitowa. Jej forma jest nawiązaniem do pozostałych produktów tej serii. Jej industrialny charakter może nadać nieco nowoczesnego klimatu wnętrzom biurowym jak i prywatnym. Idealnie sprawdzi się jako dodatkowa oprawa nad stołem w jadalni lub sali konferencyjnej.

dimensions:  
d: 13cm  
l: 102cm  
h: 14cm

### EN

The collection of VALO luminaires is supplemented by a ceiling lamp. Its form is a reference to other products in this series. Its industrial character can give a bit of a modern atmosphere to office and private interiors. Ideally suited as an additional setting above the table in the dining room or conference room.



# HOOD

wymiary:  
gł. 70cm  
dł. 70cm  
wys.41cm

## PL

Inspiracją do powstania stolika były lekkie konstrukcje obserwowane w architekturze doby modernizmu. Dębowy blat i nogi połączone zostały stalowymi elementami stanowiącymi ramiona oraz dodatkową perforowaną półkę ukrytą pod blatem. Do wyboru wiele wariantów kolorystycznych.



dimensions:  
d: 70cm  
l: 70cm  
h: 41cm

## EN

The inspiration to create the table were light constructions of modernism architecture. The oak top and legs were joined by steel elements constituting the arms and an additional perforated shelf hidden under the top. Many color options to choose from.

# HOOD

## conference

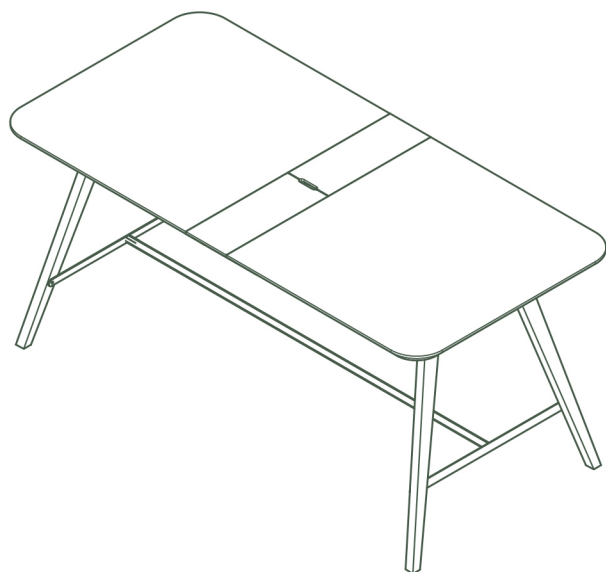
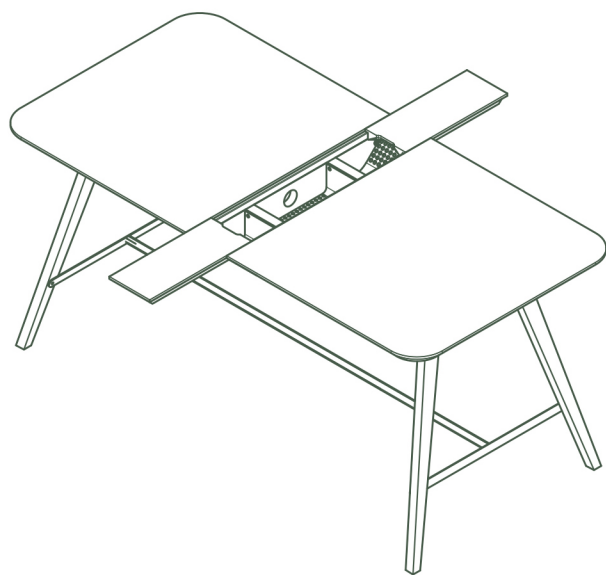

wymiary:  
gł. 80cm  
dł. 165cm  
wys. 75cm

### PL

Hood conference to stół dedykowany do przestrzeni domowych, natomiast sprawdzi się również jako centralny punkt w małych salkach konferencyjnych. Jego obłe kształty ciekawie korespondują z surowością zastosowanych materiałów. Dębowy blat został podzielony na dwie części które zostały połączone umieszczonym pod spodem praktycznym schowkiem. Drewniane elementy występują w kolorze naturalnego dębu oraz czerni.

dimensions:  
d: 80cm  
l: 165cm  
h: 75cm

### EN

Hood conference is a table dedicated to home spaces, but it will also work well as a focal point in small conference rooms. Its oval shape interestingly corresponds to the raw materials used. The oak top has been divided into two parts that are connected by a practical storage compartment underneath. Wooden elements are available in natural oak and black.



# TORNI

wymiary:  
gł. 32cm  
dł. 90cm  
wys.  
wersja 1 - 116,5cm  
wersja 2 - 81cm  
wersja 3 - 191cm

## PL

Torni to modułowy regał z możliwością rozbudowy. W podstawowej wersji w całości jest wykonany z malowanej proszkowo stali natomiast istnieje również możliwość zastosowania drewnianych półek. Standardowo występuje on w trzech rozmiarach.



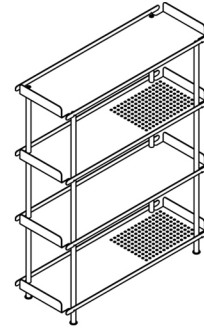

option 1

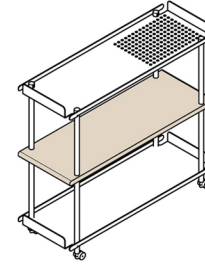

option 2

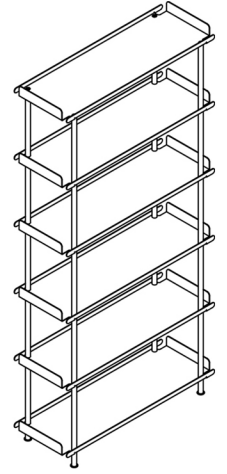

option 3

dimensions:

d: 32cm

l: 90cm

h:

option 1 - 116,5cm

option 2 - 81cm

option 3 - 191cm

**EN**

Torni is a modular bookcase with the possibility of expansion. In the basic version, it is entirely made of powder-coated steel, but it is also possible to use wooden shelves. It comes in three sizes as standard.



# PILO

wymiary:  
gł. 42cm  
dł. 42cm  
wys.180cm

## PL

Wieszak Pilo swą formą nawiązuje do bardzo licznie występujących w naszym krajobrazie słupów energetycznych. Zastosowany w wieszaku ruchomy element umożliwia wykorzystanie go również jako klasycznego wieszaka ubraniowego, co świetnie sprawdza się wszędzie tam gdzie chcemy przechować naszą koszulę w nienagannym stanie. Do wyboru wiele wariantów kolorystycznych.



dimensions:  
d: 42cm  
l: 42cm  
h: 180cm

#### EN

The Pilo coat rack, in its form, refers to the electric power pylons present in our landscape. The movable plywood element used in the hanger allows using it also as a classic clothes hanger, which works great wherever we want to keep our shirt in a flawless condition. Many color options to choose from.

## DLACZEGO WARTO WYBIERAĆ MEBLE FSC®?

Ze względu na przepisy Unii Europejskiej w Polsce zdecydowana większość lasów jest pod opieką FSC®, a dzięki temu ich eksploatacja i rozwój są zrównoważone i kontrolowane. Nie oznacza to jednak, że wszystkie meble wyprodukowane w Polsce posiadają certyfikat FSC®. Tańsze drewno, bez certyfikacji, powstające z ogromną szkodą dla środowiska naturalnego bardzo często jest importowane. Dla wielu producentów jest to nadal bardziej opłacalne rozwiązanie. Na szczęście coraz więcej firm produkujących meble decyduje się na korzystanie z surowców pochodzących z lasów objętych certyfikatem FSC®. To jednak do klienta należy wybór czy chce mieć pewność, że jego zakup wspiera działania mające na celu ochronę terenów leśnych, czy też wybierze tańsze meble wspierające niekontrolowaną wycinkę drzew. Im więcej osób zdecyduje się na wyroby FSC®, tym efektywniej wsparta zostanie zrównoważona gospodarka leśna.

## WHY IS IT WORTH CHOOSING FSC® FURNITURE?

Due to the regulations of the European Union, the vast majority of forests in Poland are under the care of FSC®, and therefore their exploitation and development are sustainable and controlled. It does not mean, however, that all furniture produced in Poland is FSC®-certified. Cheaper wood, without certification, produced with great harm to the natural environment, is very often imported. For many manufacturers, this is still a more cost-effective solution. Fortunately, more and more furniture companies are choosing to use sourced raw materials from certified forests FSC®. However, it is up to the customer to choose whether he wants to be sure that his purchase supports activities aimed at the protection of forest areas, or he will choose cheaper furniture supporting uncontrolled tree felling. The more people choose FSC® products, the more effectively sustainable forest management will be supported.



The mark of  
responsible forestry





This paper is made from  
**100% recycled material**

**NAUTILUS®**

**concept & graphic design:**

Oleksandra Kunovska

**photos:**

Ariel Śliwiński | Marta Pawłowska | Oleksandra Kunovska

**text & translation:**

Ariel Śliwiński

**sketches:**

Ariel Śliwiński

**printing:**

GDS Daria Ocińska

Tel. +048 662 026 966  
office@tfory.pl  
ul. Drzewiecka 28, Drzewce  
86-065 Łochowo